

Manual de Montagem

Gaveteiro Fixo 2 Gavetas PRIMA

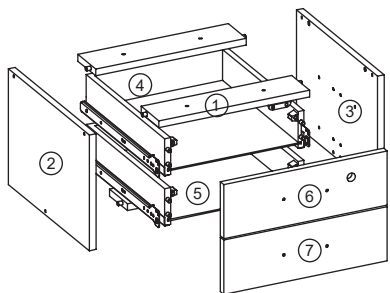
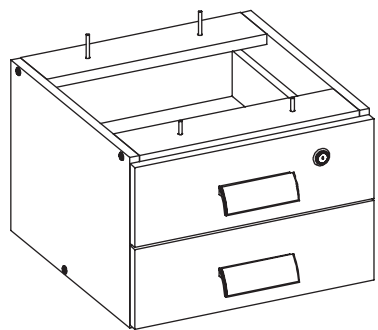

Peças		
Item	Descrição	Qtd
01	Montante	03
02	Lateral Esquerda	01
03	Lateral Direita	01
04	Conj de Peças Gaveta	02
05	Fundo de Gaveta 3mm	02
06	Frente de Gaveta Fech	01
07	Frente de Gaveta	01

Componentes			
Item	Imagem	Descrição	Qtde
A		Cavilha	14
B		Corrediça Roldana (pares)	02
C		Parafuso 3.5x12	24
D		Parafuso 4.0x14 CP	04
E		Parafuso 3.5x25 CF	04
F		Fechadura	01
G		Chapa Distanciadora	01
H		Chapa Trava	01
I		Puxador Prima	02
J		Logotipo Marzo	01
K		Distanciador 25mm (Gav Prima Impact)	02
L		Parafuso 4.5x35	06
M		Pino MiniFix Autoatarraxante	08
N		Sache de Cola	01

Recomendações

Cuidados na montagem

Iniciar a montagem forrando o chão com a própria embalagem do produto, para que não cause nenhum dano ao produto durante a montagem.

Manutenção e limpeza

Não utilizar produtos abrasivos como: solventes, lixas, etc. Para a limpeza utilizar flanela limpa e seca.

Exposição

Evite colocar o móvel em exposição ao sol e próximo a fonte de calor. Não expor o móvel a ação de líquidos ou ambientes com umidade excessiva.

* Os materiais desse produto podem ser reutilizados, como espuma, madeira, plástico, tecido, pistão e metais.

* Ao descartar nosso produto recomendamos reciclagem de material.

Informações gerais

Para maiores informações sobre a montagem e desmontagem, acione a garantia do produto ou ainda em necessidade de assistência técnica, por favor entrar em contato com o logista onde foi efetuada a compra.

Ferramentas para a montagem
(não inclusas)



1 Preparação

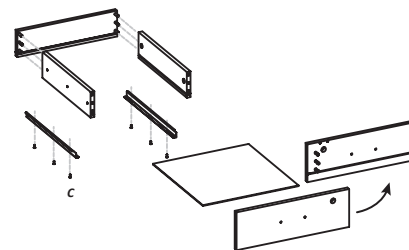

1.1 Com o conjunto de peças da gaveta em mãos, fixe as cavilhas e os minifix soberbos em seus respectivos lugares em seguida trave a gaveta com o tambor minifix e instale as corrediças conforme a imagem

1.2 Com a gaveta pré montada, adicione o fundo de 3mm e finalize encaixando a frente com o puxador

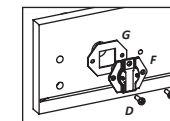
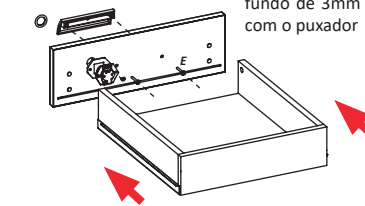

* Gaveta com fechadura é necessário fazer a montagem da mesma conforme o detalhe ao lado

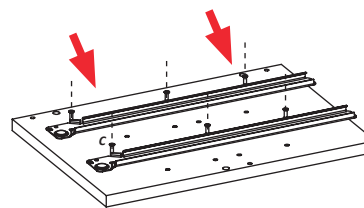

1.3 Nas laterais encaixe as corrediças nos furos alinhados

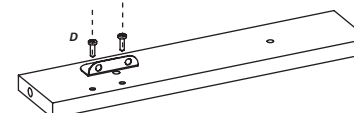

1.4 Fixe a chapa trava em um dos montantes

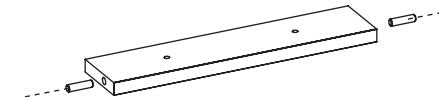

1.5 Fixe também as cavilhas nos furos laterais

2 Montagem

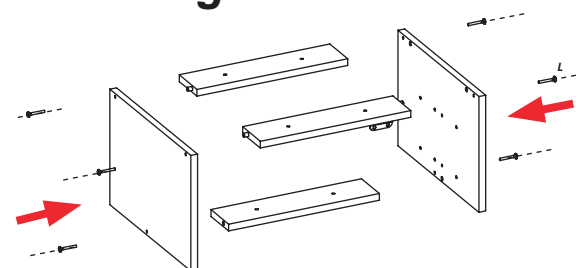

2.1 Faça a montagem dos montantes fixando as cavilhas previamente instaladas e parafusando para finalizar a fixação.

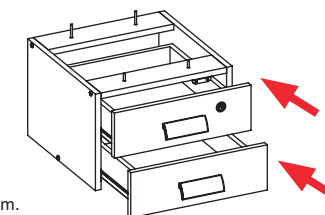

2.2 Posicione as gavetas nas corrediças e termine a montagem.